



# VAControl™

Stay ahead in the long run!









# VAControl™

ライボルトは、1850年以来、真空業界に革新をもたらしてきました。コネクティビティと人工知能の力で、最先端の機械技術を強化する時が来たと確信しています。

そのソリューションがVAControl™シリーズです。当社は、現在と将来のいずれでもさらに高い性能を発揮するよう、VAControl™コントローラを開発しました。

## 現在…

-  **ポンプ制御の最適化 :**  
VAControl™は、モーター駆動と複数のセンサーを管理して、エネルギー消費量を削減し、性能、耐久性、信頼性を向上させます
-  **エネルギーを管理して、ISO50001規格に適合 :**  
VAControl™は、実際のエネルギー使用量をフォローアップし、記録データへのアクセスを提供します。必要な時にのみポンプ稼働させるように、生産スケジュールをプログラムすることもできます
-  **デスクからも、どこからでも、ポンプデータを確認 :**  
VAControl™は、ローカル、リモート、またはクラウド接続に対応します。
-  **品質を向上 :**  
VAControl™により真空圧データを記録し、最高の生産品質を保証します。
-  **メンテナンス時期を予測 :**  
リアルタイムデータを元に、ポンプに直接プログラムされたアラートを使用します。
-  **真空を容易に生成 :**  
直感的なインターフェースですぐに操作方法を理解できます。ポンプの取扱説明書は本体内に保管されているため、紛失することはありません。





## 将来的にも以下のメリットがあります。

### ✔ サポートの即時受け取り：

お客様の承諾があれば、弊社サービスチームがポンプにリモートでアクセスし、更新、最適化、診断をすぐに支援します。

### ✔ インストールの完了を確認：

オプションのリーク検出機能を備えた **VAControl™**は、リークテストを実行し、真空装置が問題なく設置されているかを確認できます。

### ✔ 新しいソフトウェアと機能入手：

お客様の業界や特定のニーズに合わせてカスタマイズされた追加機能をお申しつけください。

### ✔ お使いのポンプデータなど、その他のデータを活用してください。

お客様の承諾があれば、特定のデータを記録し、処理します。このデータ分析により、稼働時間の延長とメンテナンスコストの削減が可能になります。

**VAControl™** Stay ahead in the long run!

# Multi-VAControl™

## 複数のポンプ制御

**Multi-VAControl™**は、ポンプとオンボードコントローラの同期に最適なソリューションです。また、ライボルト製以外のポンプなど、定速ポンプを接続することもできます。**Multi-VAControl™**は、ポンプダウンアプリケーションでのポンプ同期のほか、セントラルバキュームシステムにも最適なソリューションです。

**Multi-VAControl™**を使うと、以下が可能になります。

- ✓ **VAControl™**コントローラのメリットのすべて
- ✓ 容易なマルチポンプシステム：迅速に設置可能で、直感的に使用でき、後からポンプを追加していつでもアップグレードできます。

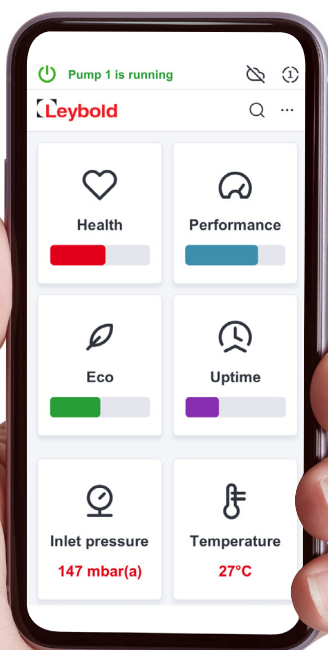

PCとスマートフォンからセントラルバキュームを制御



最大3個のセンサーを接続してプロセスを管理

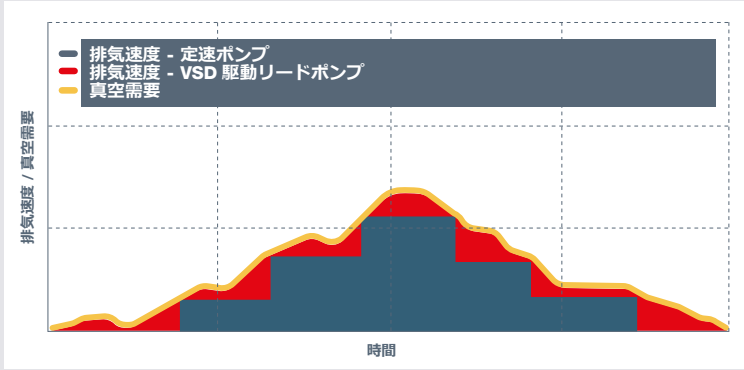

Multi-VAControl™は、接続されたポンプ間の負荷を管理して、ポンプが必要最小限のレベルで稼働するようにします。

Wi-FiやLAN経由でクラウド上のポンプデータにアクセス

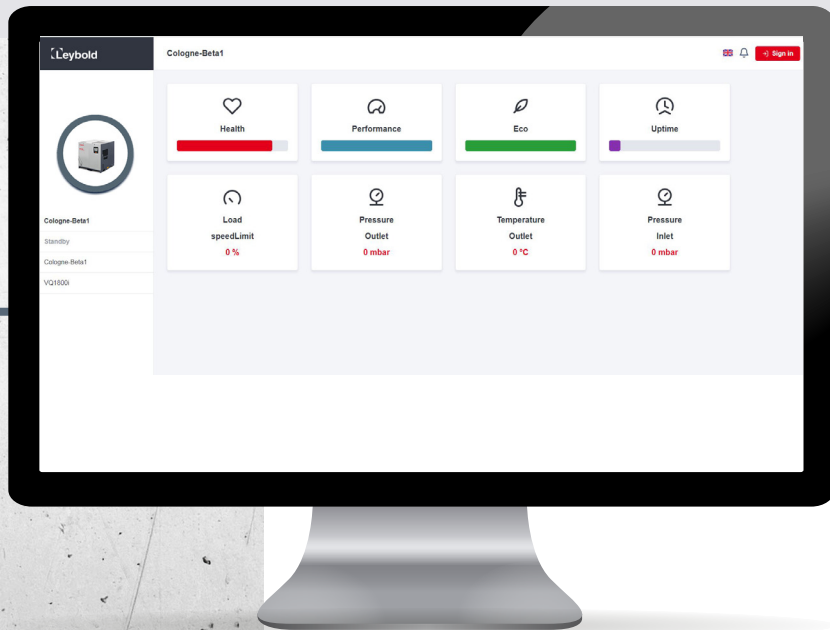

最大16台のポンプを接続して同期

VAControl™ Stay ahead in the long run!

# VAControl™ CAB

## スマートな電気キャビネット

VAControl™ CABにより、ライボルトはさらに一歩前進しました。1台から最大4台までのポンプに対応するスマート電気キャビネットをご利用いただけます。弊社の定速ポンプがインテリジェントになり、複数のポンプを従来よりもより容易に同時運転できます。

VAControl™ CABの特長：

- ✓ VAControl™コントローラのメリットのすべて
- ✓ 安全な方法で駆動するために必要なすべての電気ハードウェア
- ✓ コンバータ搭載で排気性能と耐久性を向上させるオンボード周波数変換器

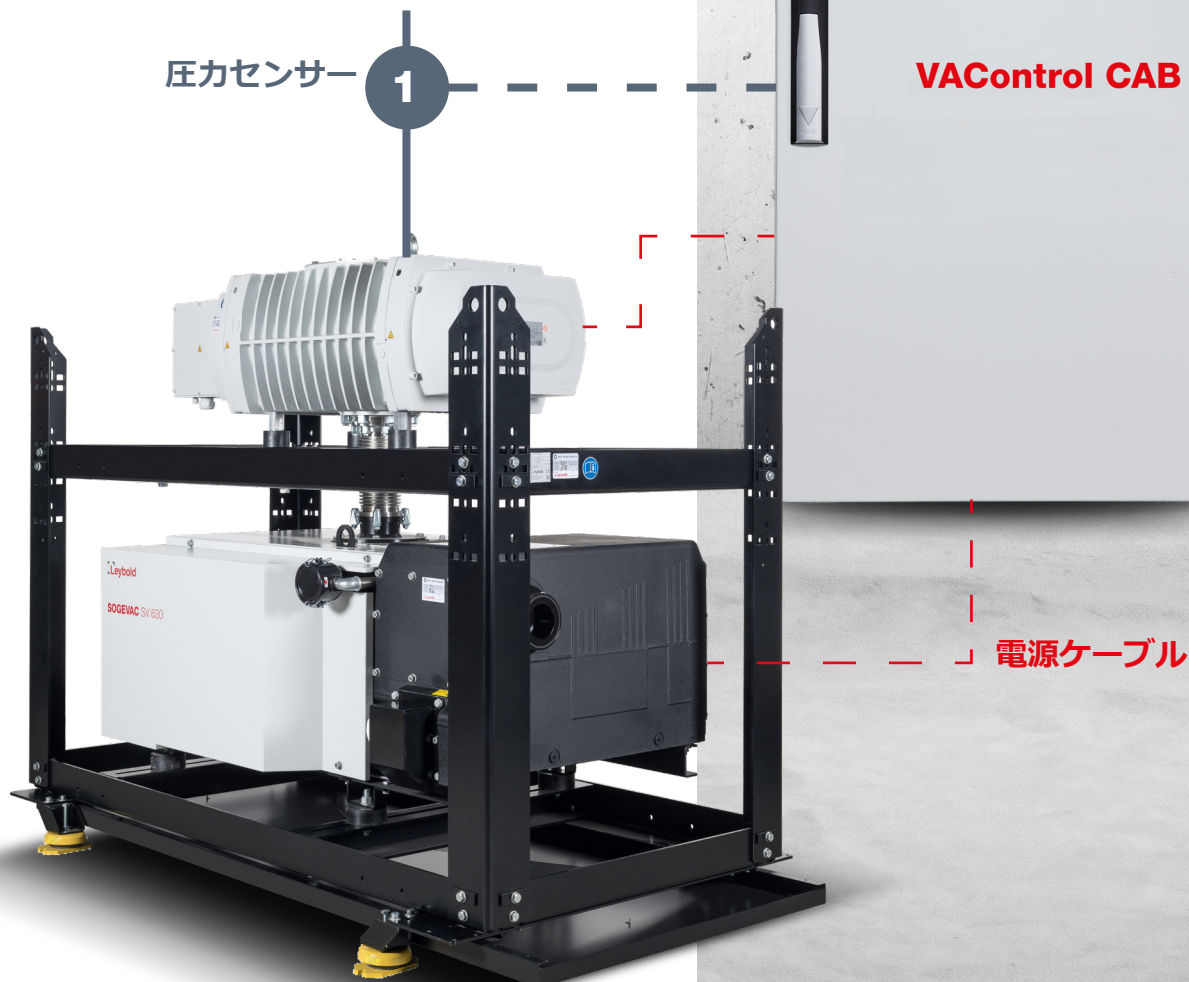

VAControl™ CABには、2種類のアプリケーションを管理するための2つの主要なソフトウェアパッケージが用意されています。

- ① ポンプとルーツシステムの稼働
- ② セントラルバキュームでポンプを運転

圧力センサー

2

電源ケーブル



**VAControl™**は、以下の製品でご利用いただけます。

- NOVADRYシステム
- VARODRYシステム
- VACUBE



P/N	説明
10430001v01	Multi-VAControl STD SWスクリーン10インチ
10430001v02	WIFIボルトオプション
10430001v03	エネルギー最適化ソフトウェア
10430001v04	リークテスト機能ソフトウェア
10430100v01	VAControl CAB 1ポンプ3 kW FC
10430100v02	VAControl CAB 4ポンプ3 kW 1FC
10430400v01	VAControl CAB 1ポンプ11 kW FC
10430400v02	VAControl CAB 4ポンプ11 kW 4FC
10431200v01	VAControl CAB 1ポンプ22 kW FC
10431200v02	VAControl CAB 4ポンプ22 kW 2FC